

ARGANA



ARGANA

COULISSANT

TRADITIONNEL DESIGN
MONOBLOC

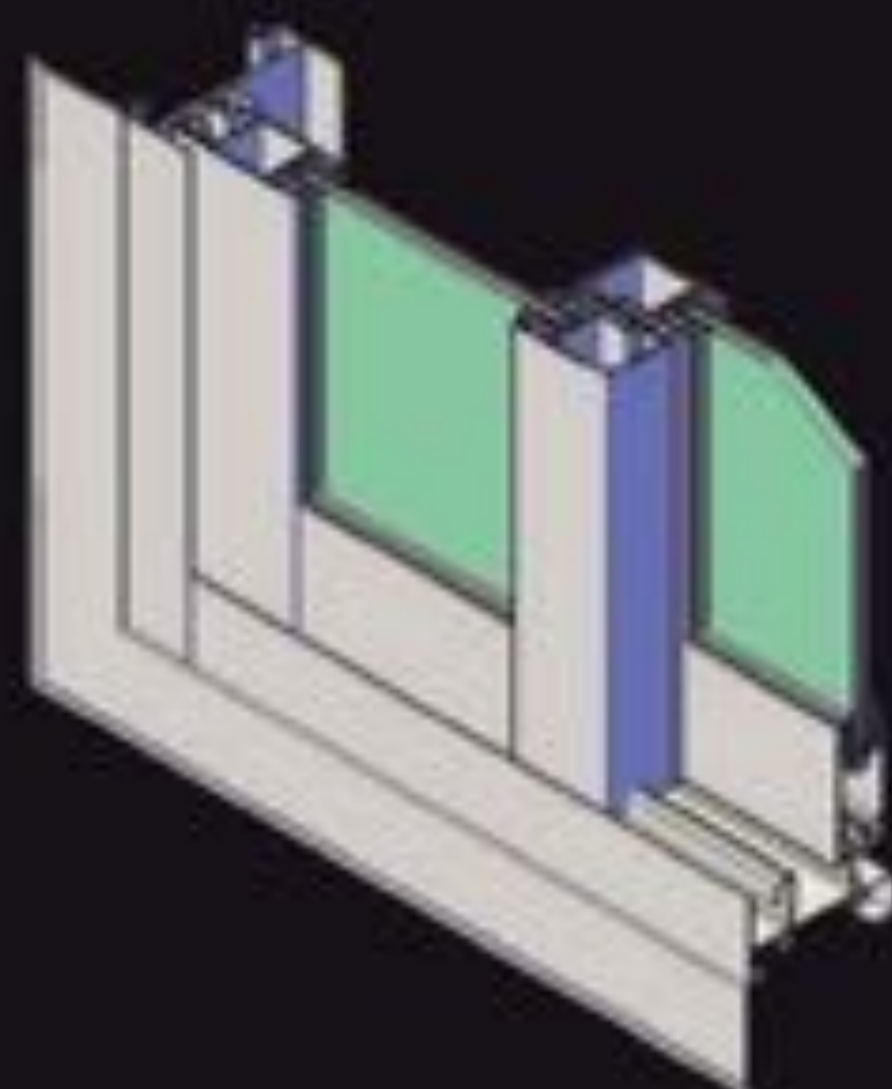

Fenêtre et porte fenêtre coulissante, traditionnelle pour fenêtre monobloc (volet roulant PVC rapporté à la fenêtre).

- Largeur du montant central : 50 mm de forme droite. Versions simples et renforcées.
- Largeur du montant latéral : 50 mm. Versions simples et renforcées.
- Dormants :
 - Dormant latéral : Largeur visible de 120 et 155 mm (intégrant la glissière).
 - Dormants haut et bas : Largeur visible de 60mm.
 - Etanchéité par joint brosse.

POSSIBILITES
D'OUVERTURES

2 vantaux



3 vantaux
2 rails



ARGANA

CONCEPT DU PRODUIT:

Fenêtre et porte fenêtre coulissante, traditionnelle pour fenêtre Monobloc (volet roulant PVC rapporté à la fenêtre).

- Largeur du montant central : 38 et 50mm, Versions simples et renforcées.
- Largeur du montant latéral : 50 mm, Versions simples et renforcées.
- Dormants :
 - Dormant Latéral: Largeur visible de 120 et 155 mm (intégrant la glissière).
 - Dormants haut et bas : Largeur Visible de 60mm.
- Étanchéité par joint brosse.

PROFILES

Les profils constituant la gamme NAFIDA Aluminium sont obtenus par filage à la presse. Les profils sont en alliage n° 6060 QUALITE BATIMENT dont les tolérances concernant le taux d'impureté est nettement moins élevées que celles autorisées par la norme.

PROTECTION

- Par anodisation chimique bénéficiant du label « QUALANOD, EWAA, EURAAS ».
- teinte naturelle et teintes bronze.
- Les profils sont disponibles en finition anodisée classe 15 (15 à 18 microns) selon la norme NFP 24.351.
- Par thermolaquage polyester bénéficiant du label « QUALICOAT » et « QUALUMARINE ».
- l'épaisseur minimum de la laque est de 60 microns pour les surfaces continuellement visibles.
- teintes RAL ou autres.

ASSEMBLAGE

- Dormants : en coupe droite par vis dans alvéolis.
- Ouvrants : en coupe droite par vis dans alvéolis.

ETANCHEITE

L'étanchéité entre les différents profils est assurée par joints brosses.
L'étanchéité entre les dormants latéraux et les dormants haut et bas est assurée par des adhésifs mousse.

VITRAGE

- De 4 à 6mm, montage portefeuille, hauteur de feuillure 14 mm, garniture d'étanchéité conforme au DTU 39.

CHARIOTS DE ROULEMENT

Galets simples ou doubles, montage par vis pression.

FERMETURES

1 point de fermeture par vantail avec fermeture à cuvette. Pêne en inox et gâche en zamac à gliser.

ARGANA

DORMANT INFERIEUR

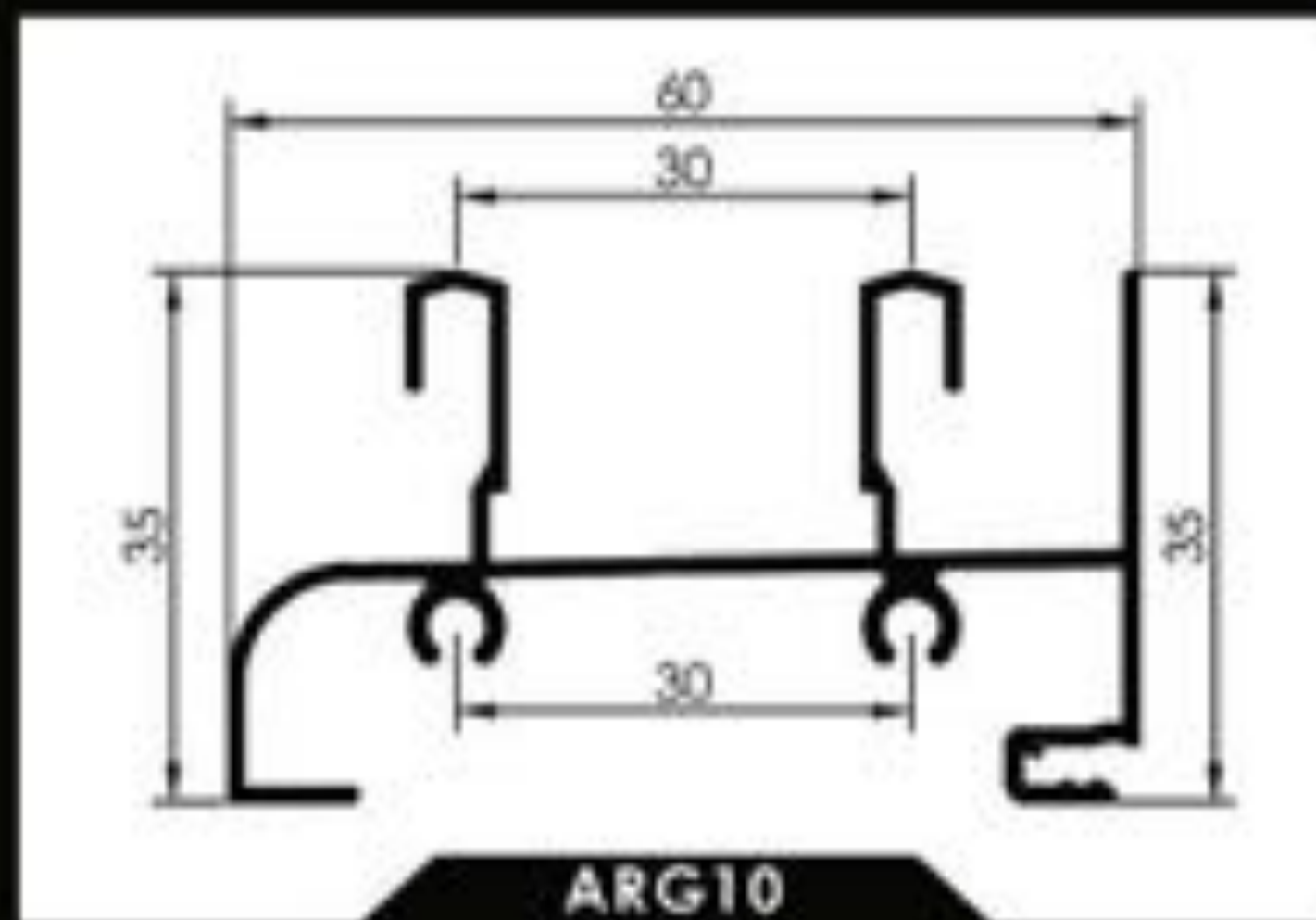

DORMANT SUPERIEUR

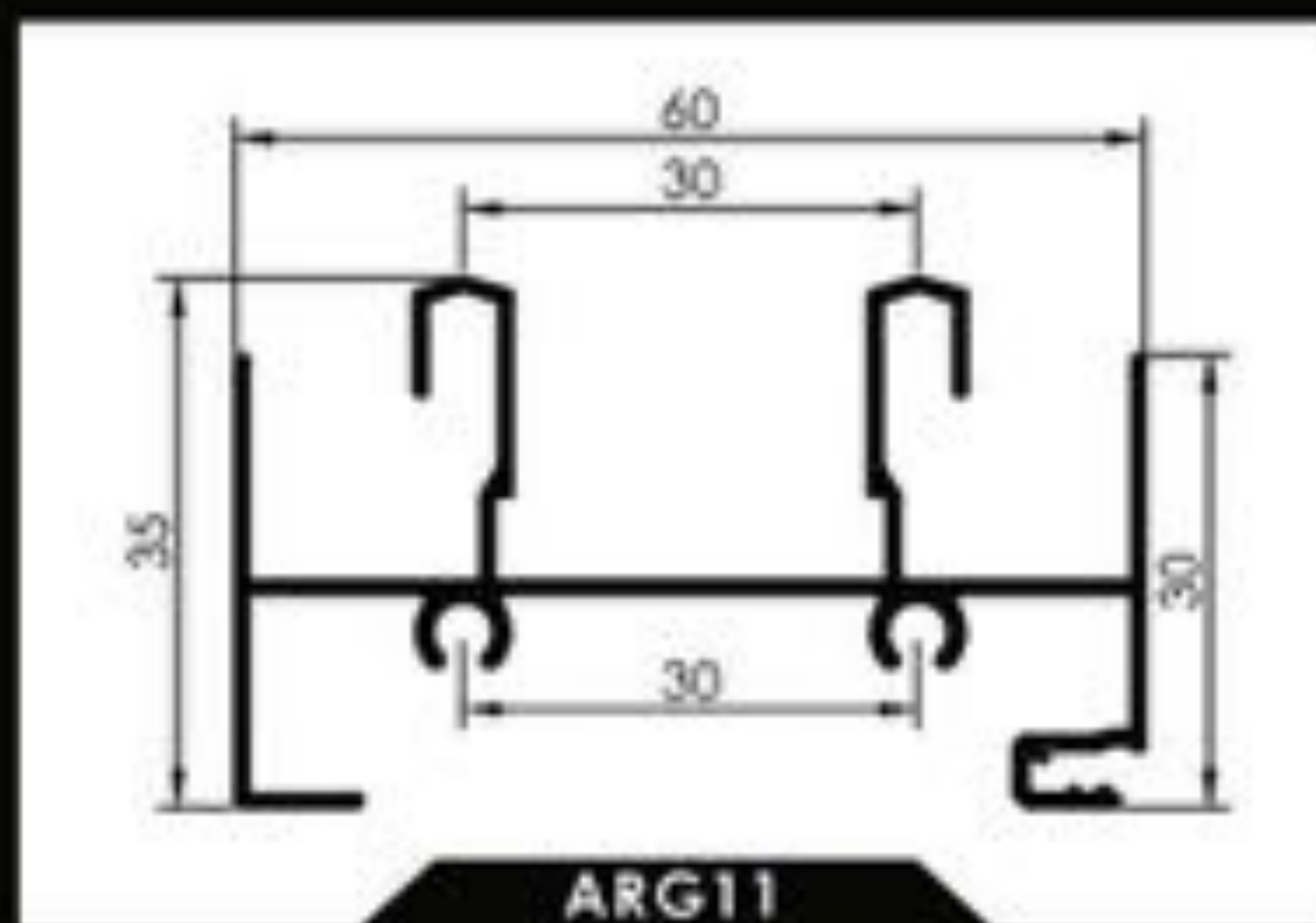

ARGANA

DORMANT LATERAL DROIT DE 155 mm

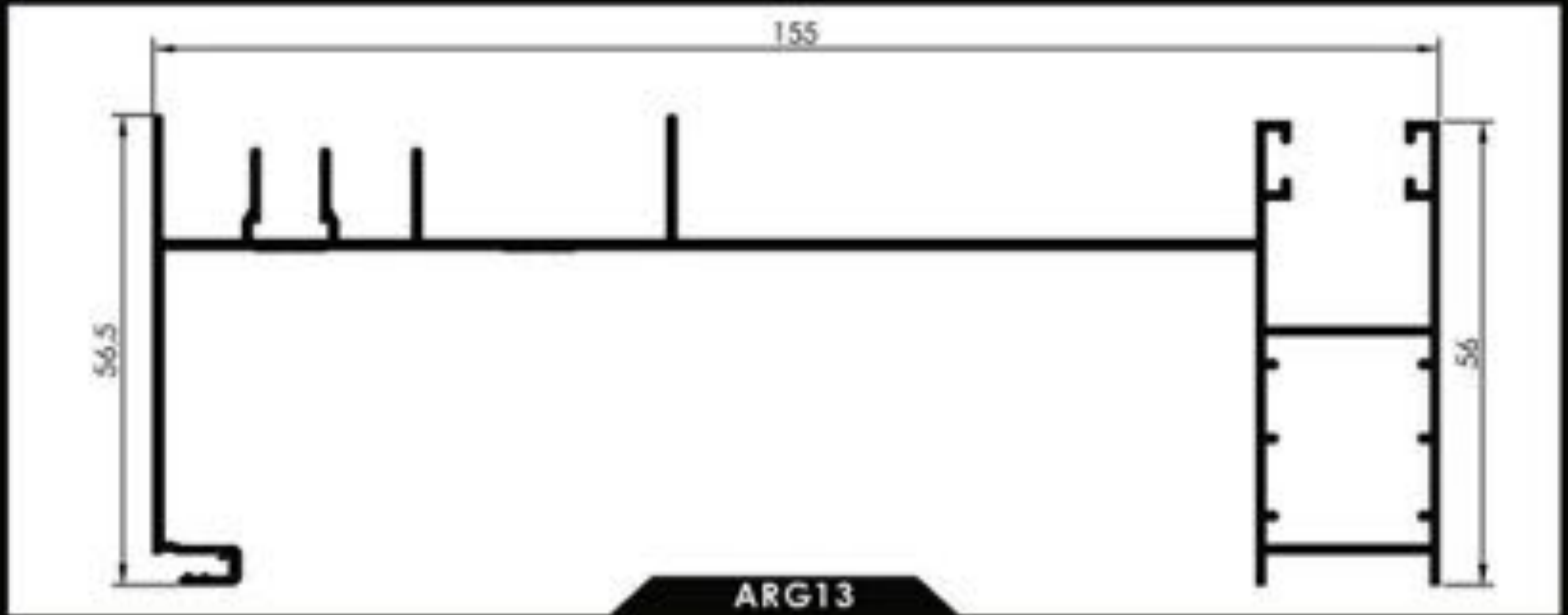

DORMANT LATERAL GAUCHE DE 155 mm

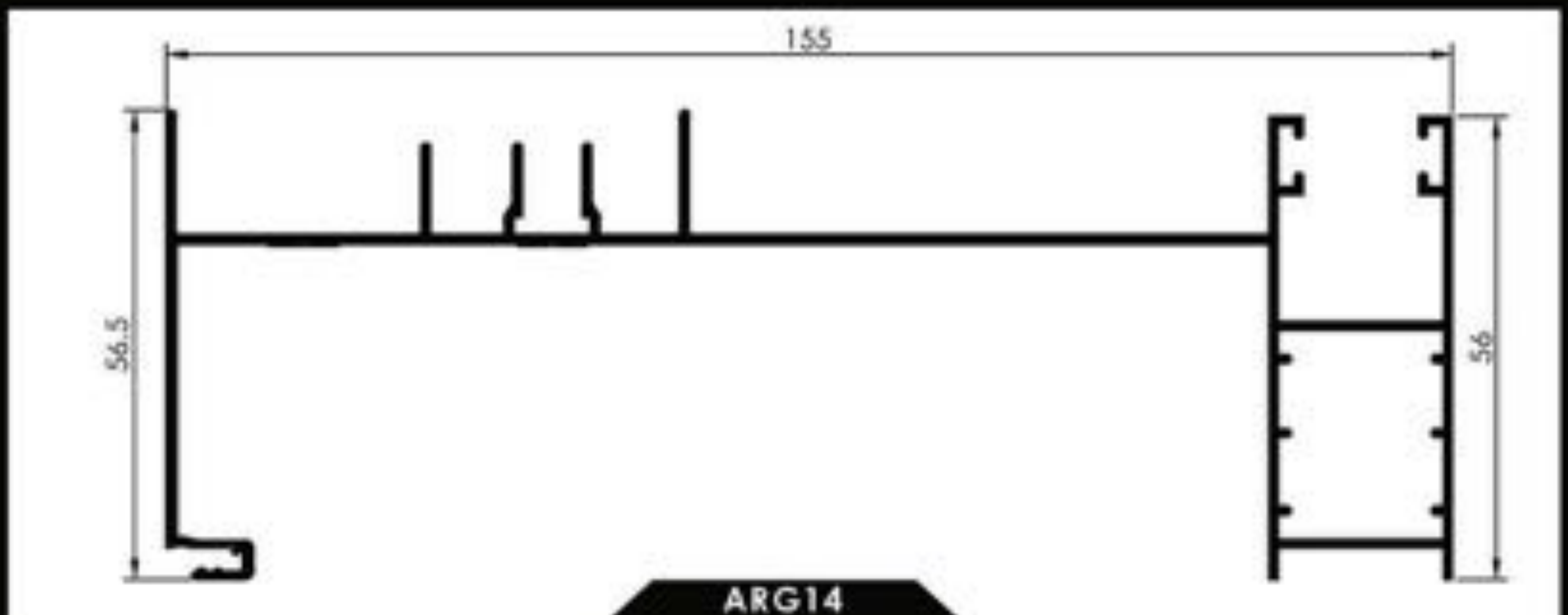

ARGANA

DORMANT LATERAL DROIT DE 120 mm

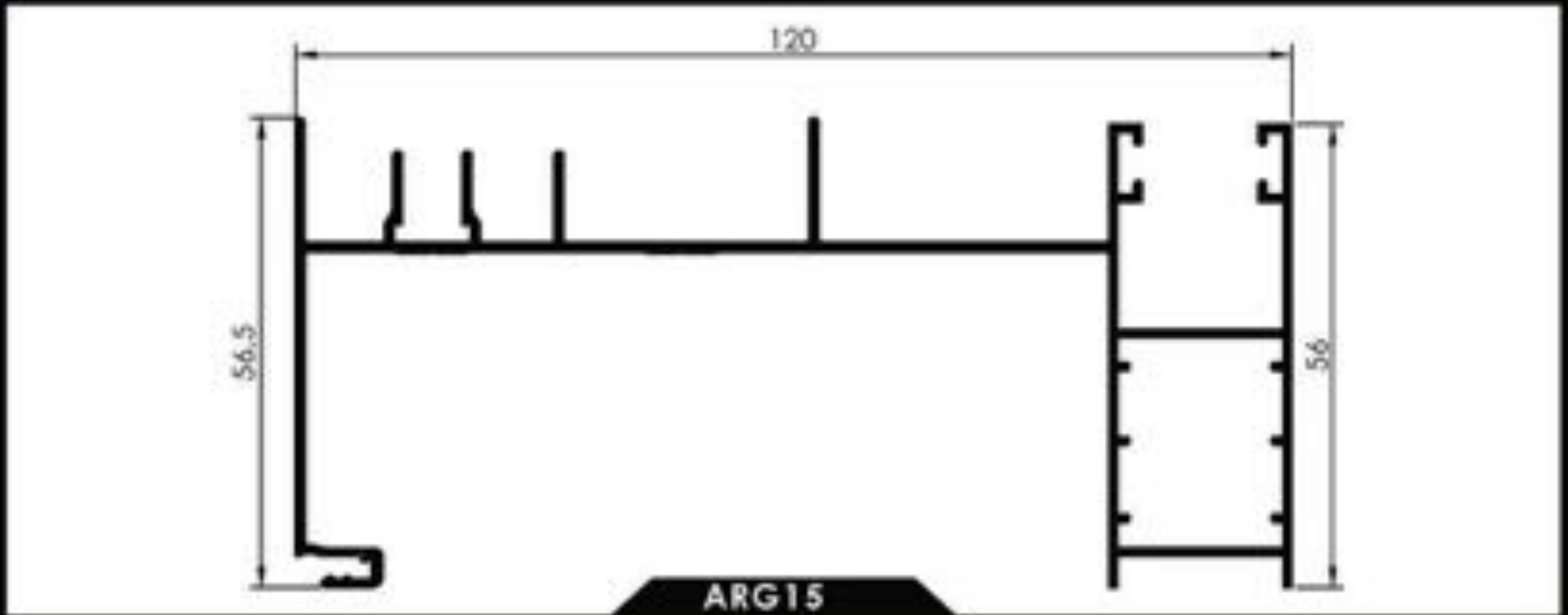

DORMANT LATERAL GAUCHE DE 120 mm

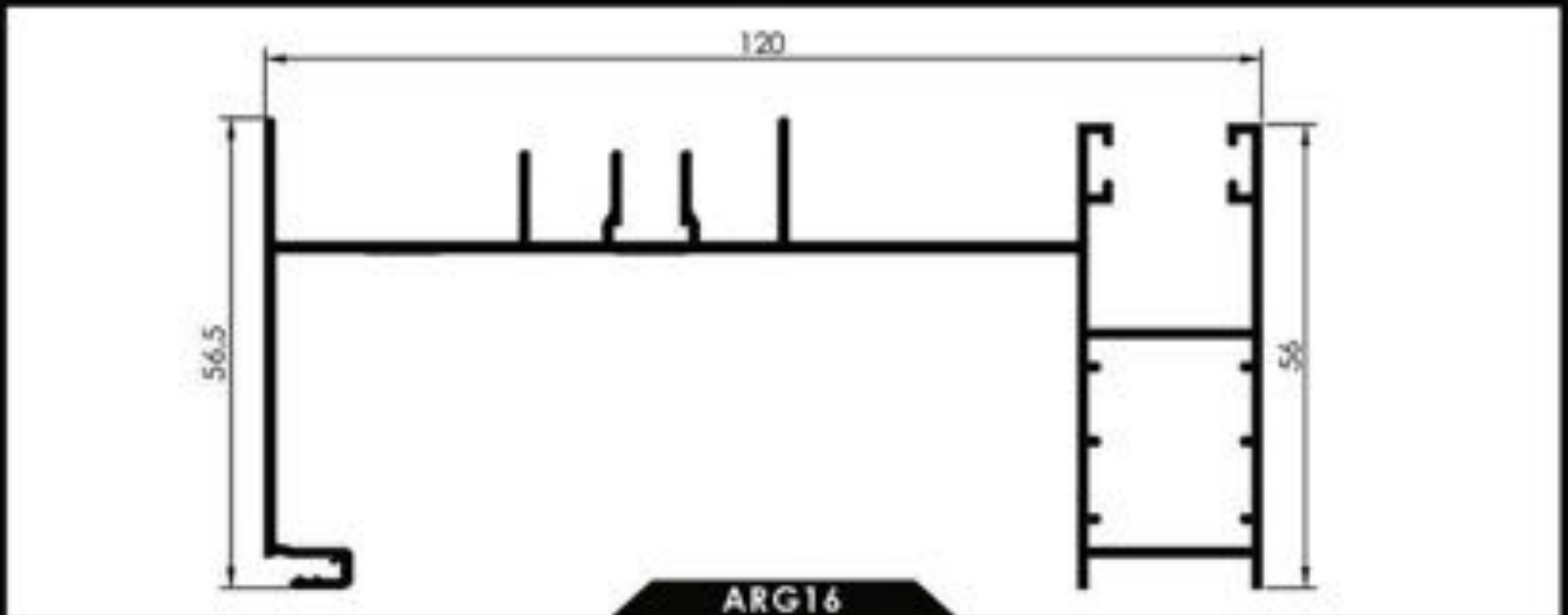

ARGANA

OUVRANTS

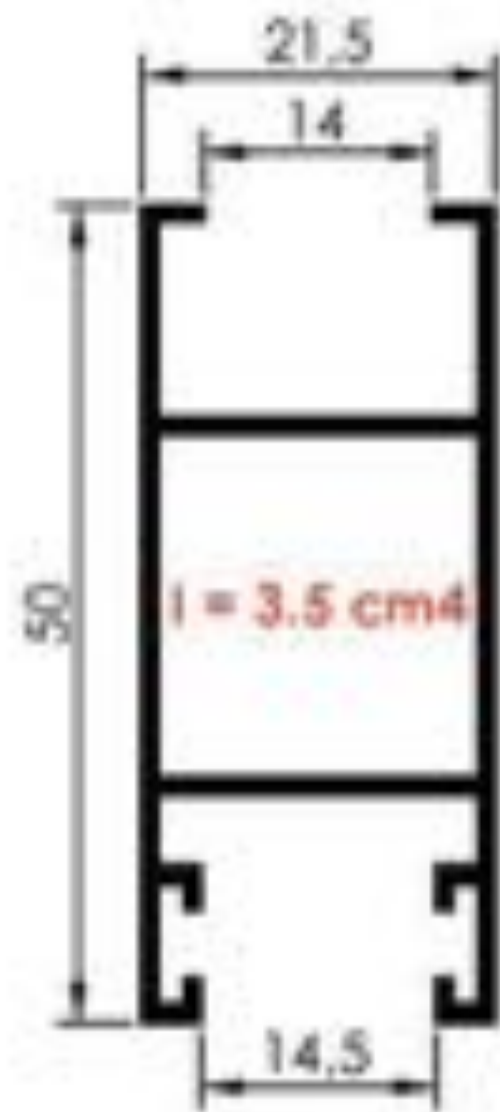

NAD02

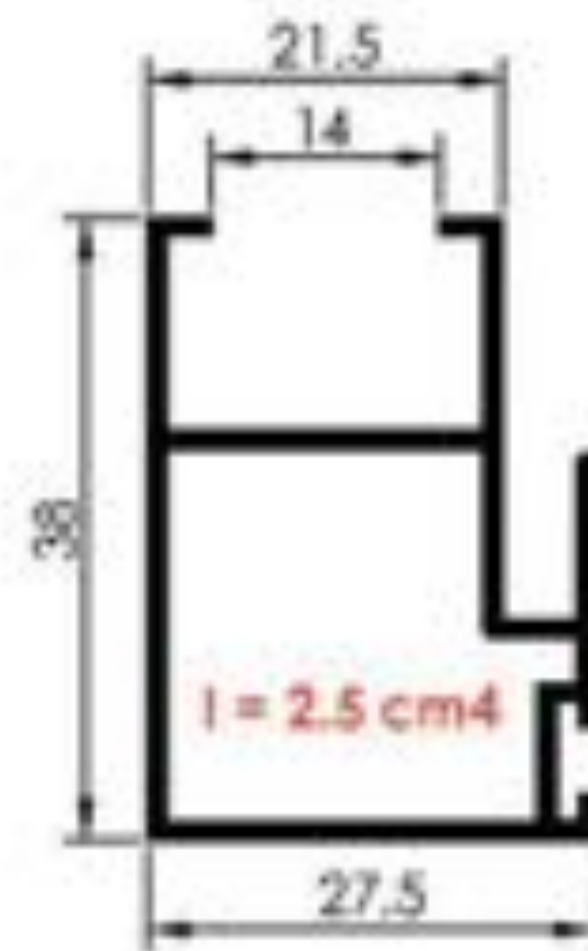

NAD03



NAD04

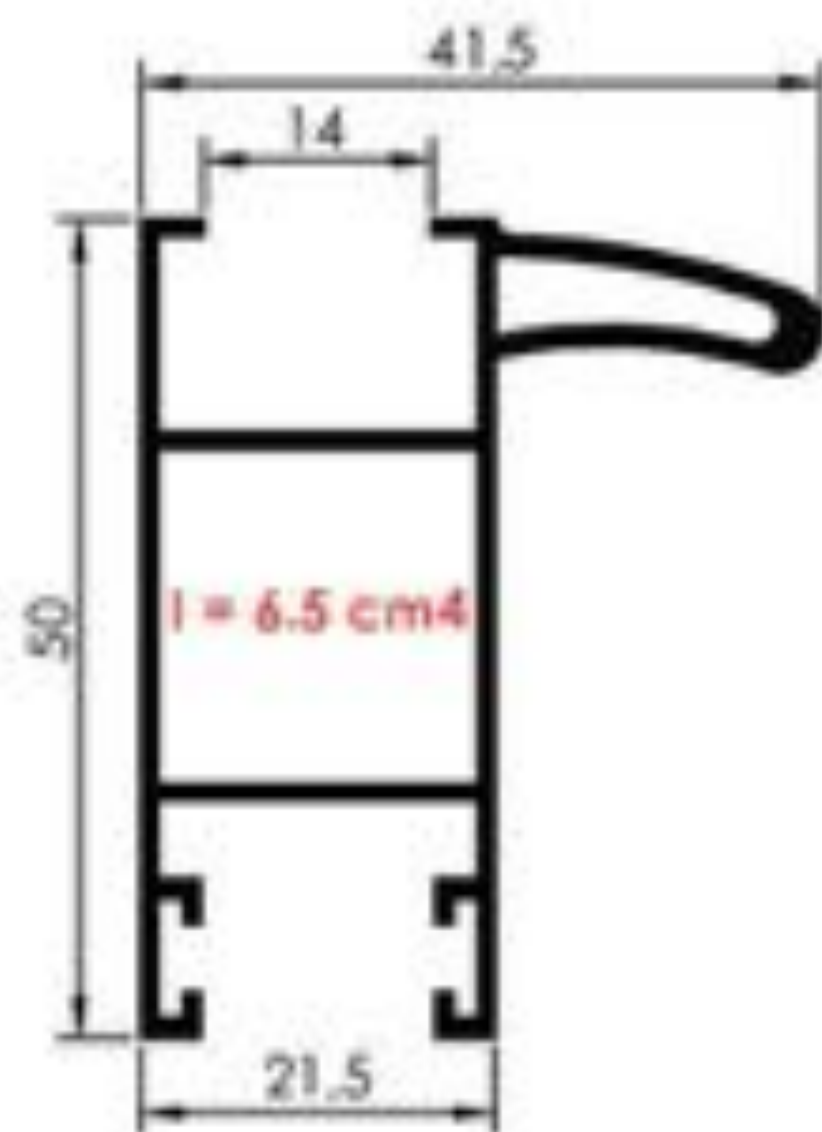

NAD10

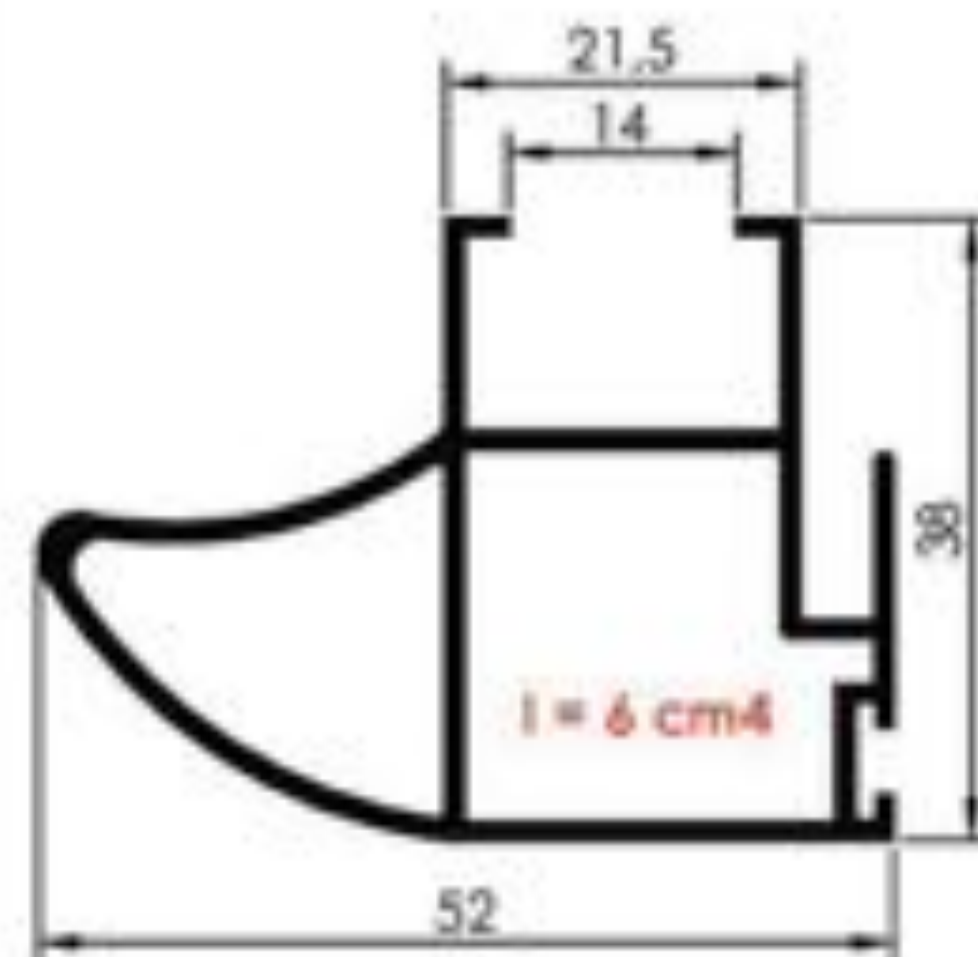

NAD09

ARGANA

OUVRANTS

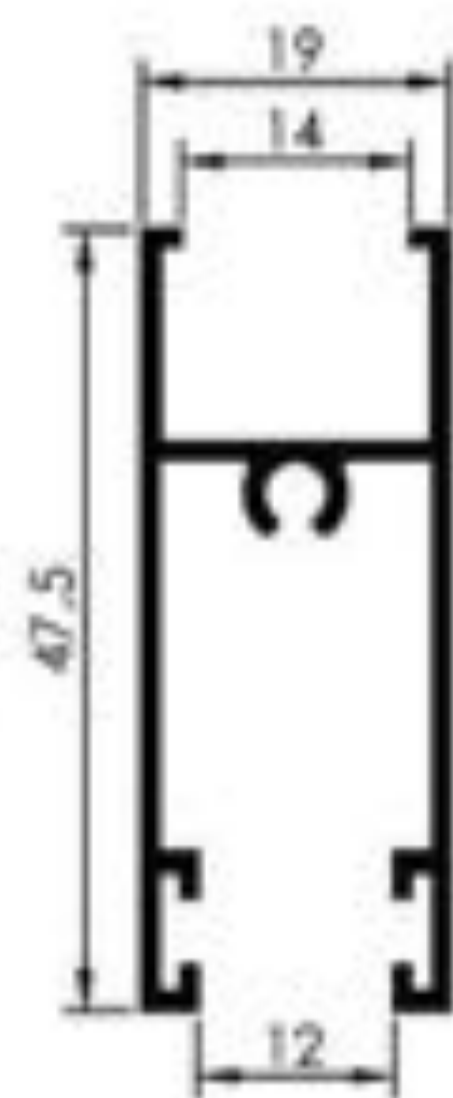

NAD05

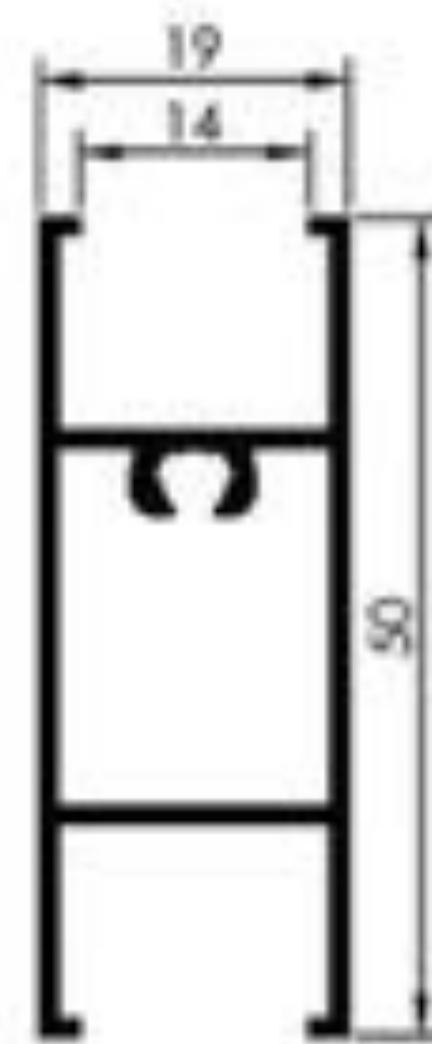

KT16

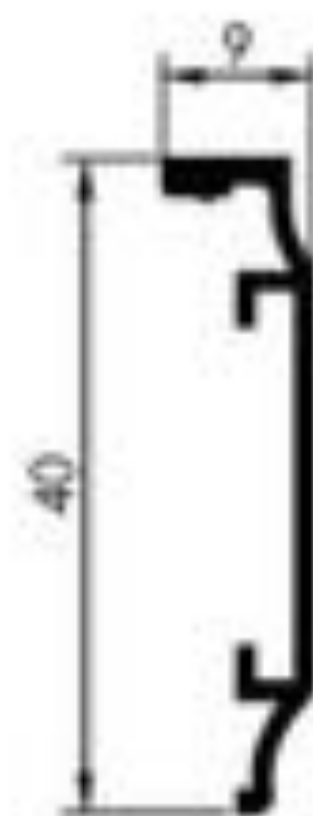

ARG12

ARGANA

COUPE

COUPE BB

ECH : 1/2

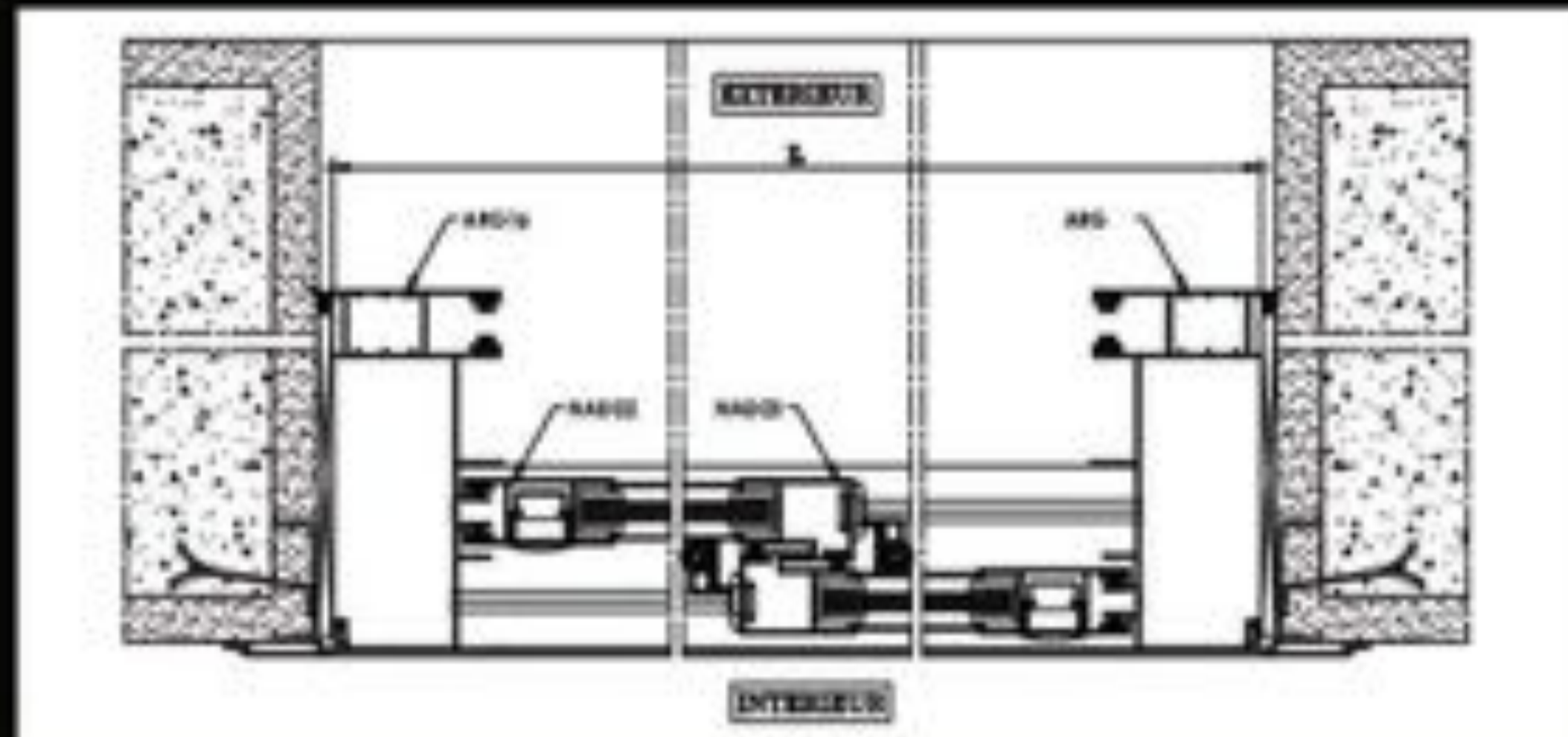

COUPE AA

ECH : 1/2

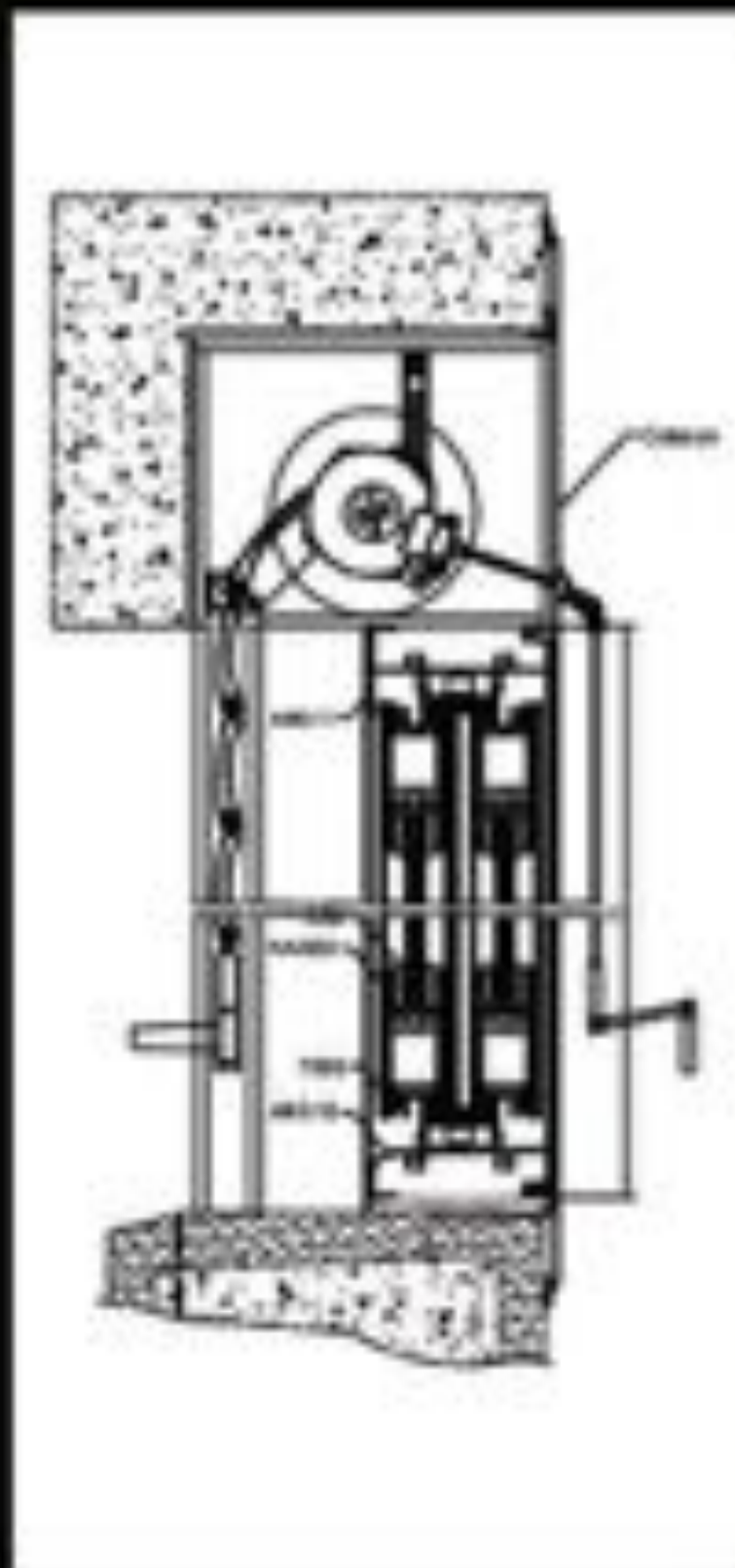

ELEVATION

